

Components

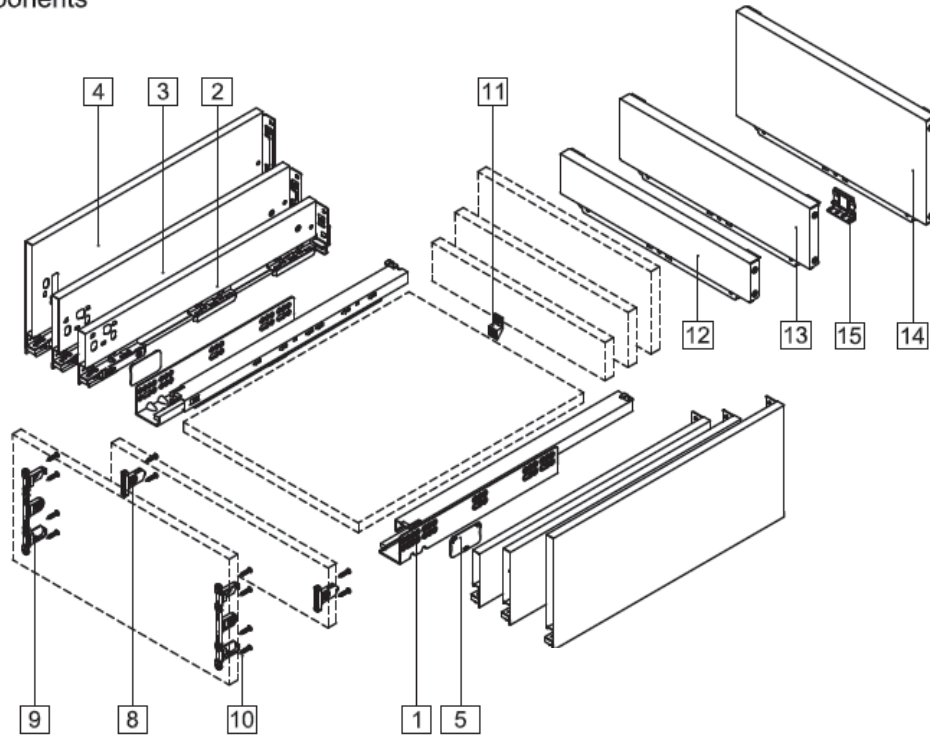

1. Perfil del armario: L/R	9.185 Enganche frontal
2.89 Perfil del cajón: L/R	10. Tornillos enganche frontal (D.4x17)
3.121 Perfil del cajón: L/R	11. Trasera del cajón
4.185 Perfil del cajón: L/R	12. Trasera metálica(Alt.89)
5.Pletina cubre guía	13. Trasera metálica(Alt.121)
	14. Trasera metálica(Alt.185)
7.Tornillos garillos (D.3.5x15)	15. Fijadores altura trasera metálica
8.89Enganche frontal	

Item No.	Largo nominal	Largo interior del cajón	Largo mínimo instalación cajón
808LB-270	270mm	244mm	275mm
808LB-300	300mm	274mm	305mm
808LB-350	350mm	324mm	355mm
808LB-400	400mm	374mm	405mm
808LB-450	450mm	424mm	455mm
808LB-500	500mm	474mm	505mm
808LB-550	550mm	524mm	555mm

Drawer Back and Bottom Dimensions

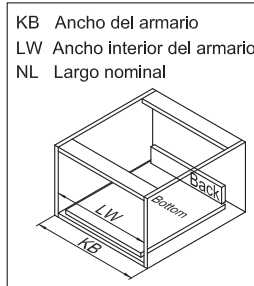
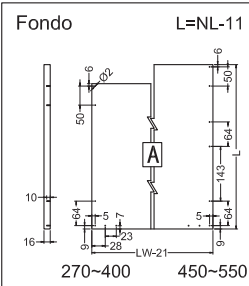
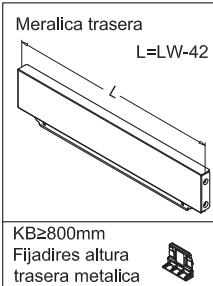
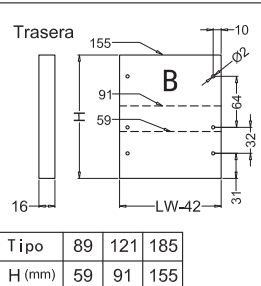

Medidas de la instalación (mm)

Largo nominal de la guía=NL Profundidad interior del armario=LT LW=Ancho interior del armario

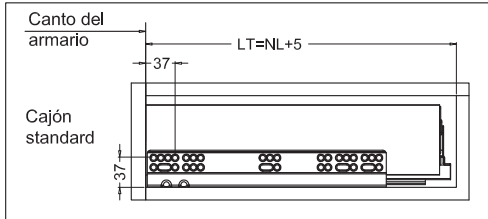

Medidas de la instalación del armario(mm)

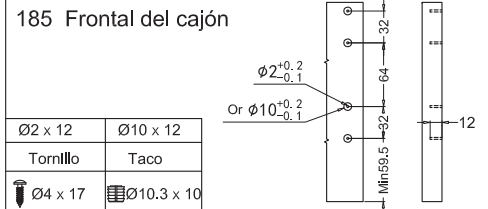
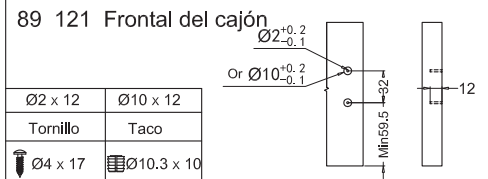

Posición de los tornillos

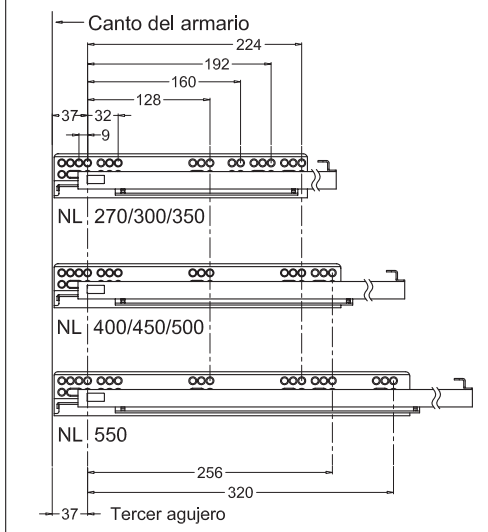

Medidas de la instalación del armario(mm)

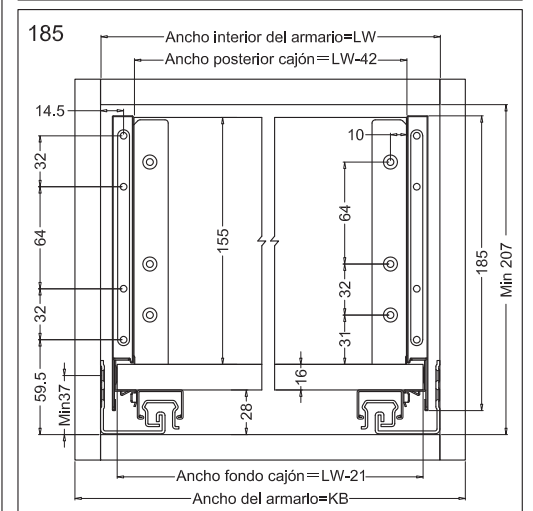
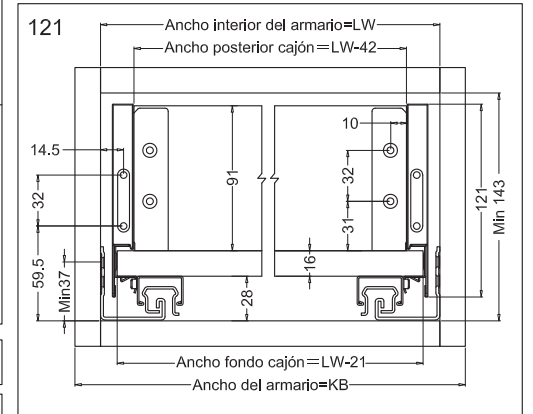
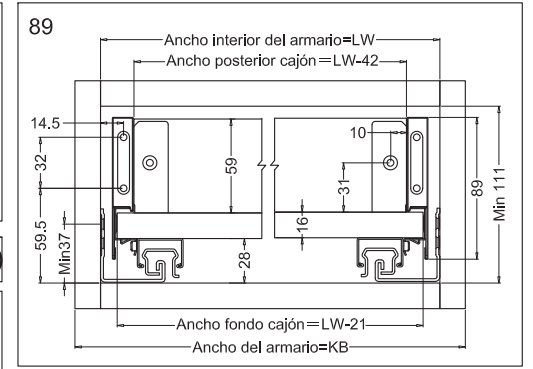

808 serie Slender cajon metalico

Montaje desmontaje y ajuste

Montaje del cajón

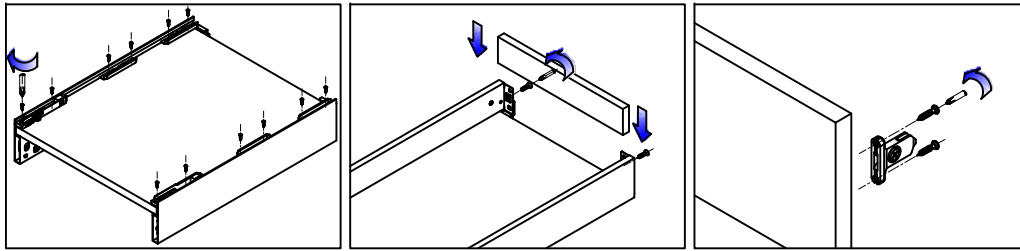

Montaje de la base

Gatillos de ensamblaje

Montaje de la parte frontal

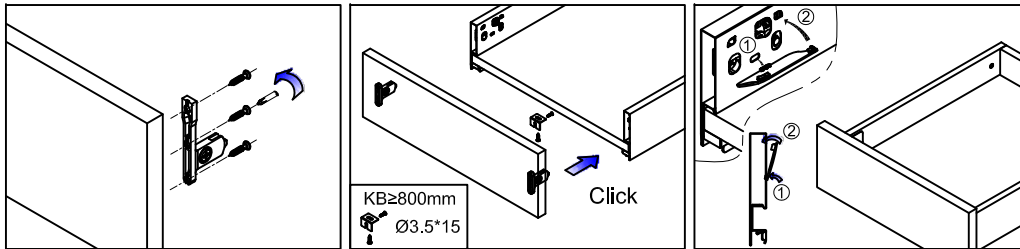

Montaje de la parte frontal

Ajustes

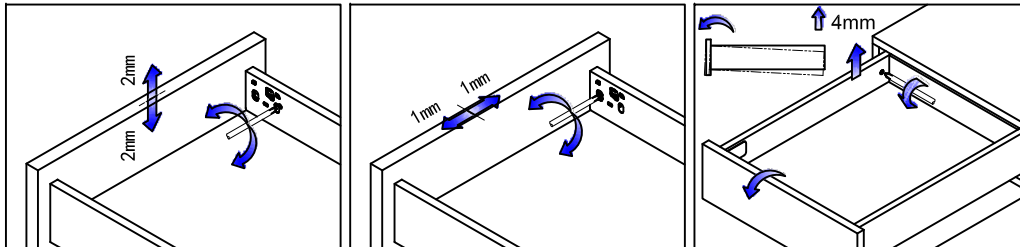

Ajuste de altura

Ajuste de posición derecha/izquierda

Ajuste nivel trasera

Desmontaje

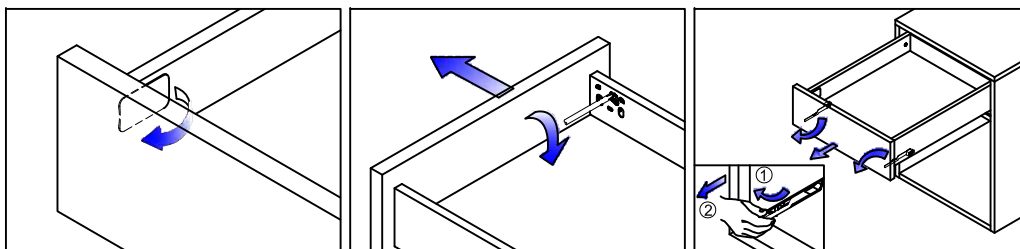

Quitar la protección y tirar

Desmontar el frontal del cajón

Accionar los gatillos y sacar el cajón

808 serie Slender cajon metalico

Montaje desmontaje y ajuste

Montaje del cajón

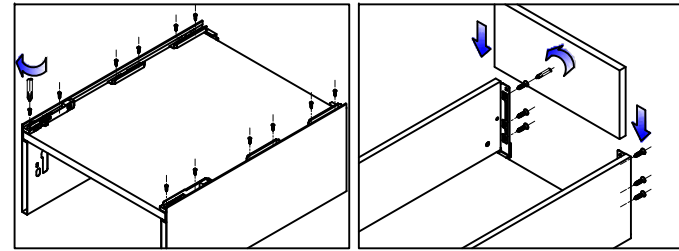

Montaje de la base

Montaje de la parte posterior

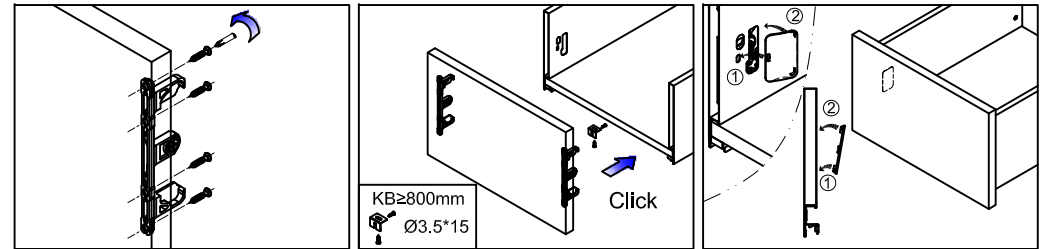

Montaje de la parte frontal

Ajustes

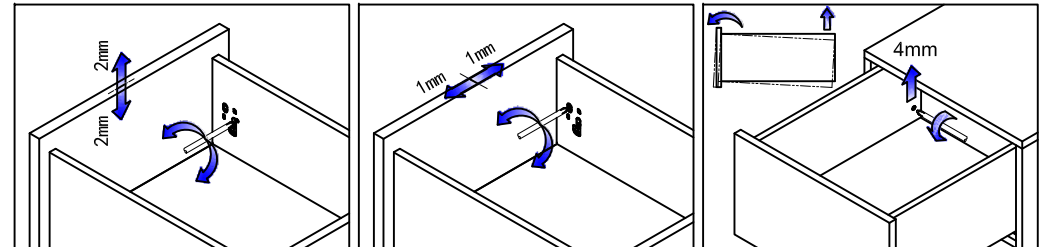

Ajuste de altura

Ajuste de posición derecha/izquierda

Ajuste nivel trasera

Desmontaje

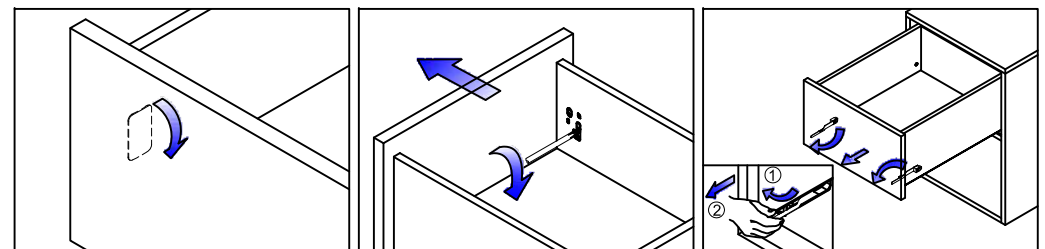

Quitar la protección y tirar

Desmontar el frontal del cajón

Accionar los gatillos y sacar el cajón